

## Fiche technique centrale J-Vt5

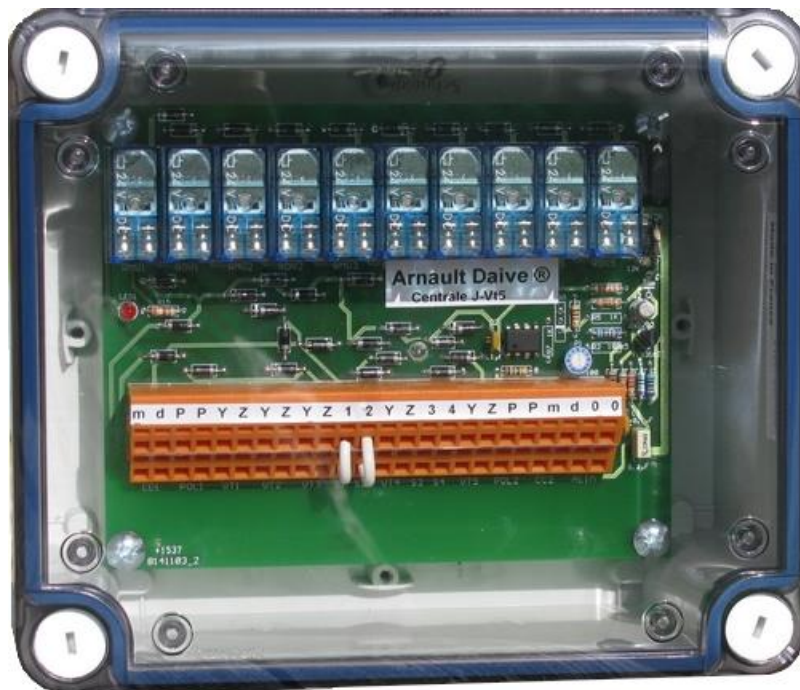

### Présentation

La centrale de commande **J-Vt5** pilote des volets roulants de fenêtre de toit vélux, de **type SML, en filaire par inversion de polarité**. Elle utilise la technologie relais et les liaisons sont des fils. Implantée dans une gaine technique de logement ou dans des combles elle permet de piloter **cinq volets**.

La centrale J-Vt5 est construite pour durer **plus de 30 ans** et est **réparable**. **Pas de programmation, ne génère pas de pollution électromagnétique**, de vrais interrupteurs **sans pile** ni module électronique et du même style que les autres, une **consommation en veille**, pour elle et pour les volets qu'elle commande de **zéro watt**.

Afin de pouvoir effectuer des commandes à distance ARNAULT DAIVE a développé la **centrale domotique J-Km5**. Elle n'a besoin ni de box, ni de wifi, ni de réseau informatique, juste d'une carte SIM.

**L'application Android Daive Home** permet d'envoyer les commandes par SMS. En plus des volets roulants la centrale J-Km5 gère l'alarme, agit sur le chauffage, le portail...

Il est également très simple en ajoutant un thermostat et un relais temporisé de **fermer automatiquement** les volets **par fortes chaleurs** ([schéma](#)).

Un **brevet** décrivant cette solution a été déposé.  
Les produits ARNAULT DAIVE sont conçus et fabriqués en **France**.

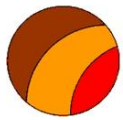

**Utilisation**

Des paires d'interrupteurs à proximité des volets permettent par une impulsion de monter ou de descendre ceux-ci. A un autre endroit, une paire d'interrupteurs permet par une impulsion de monter ou descendre en même temps les cinq volets. Il est possible d'arrêter le mouvement des volets à mi-course en appuyant sur la commande inverse.

**Exemple d'installation**

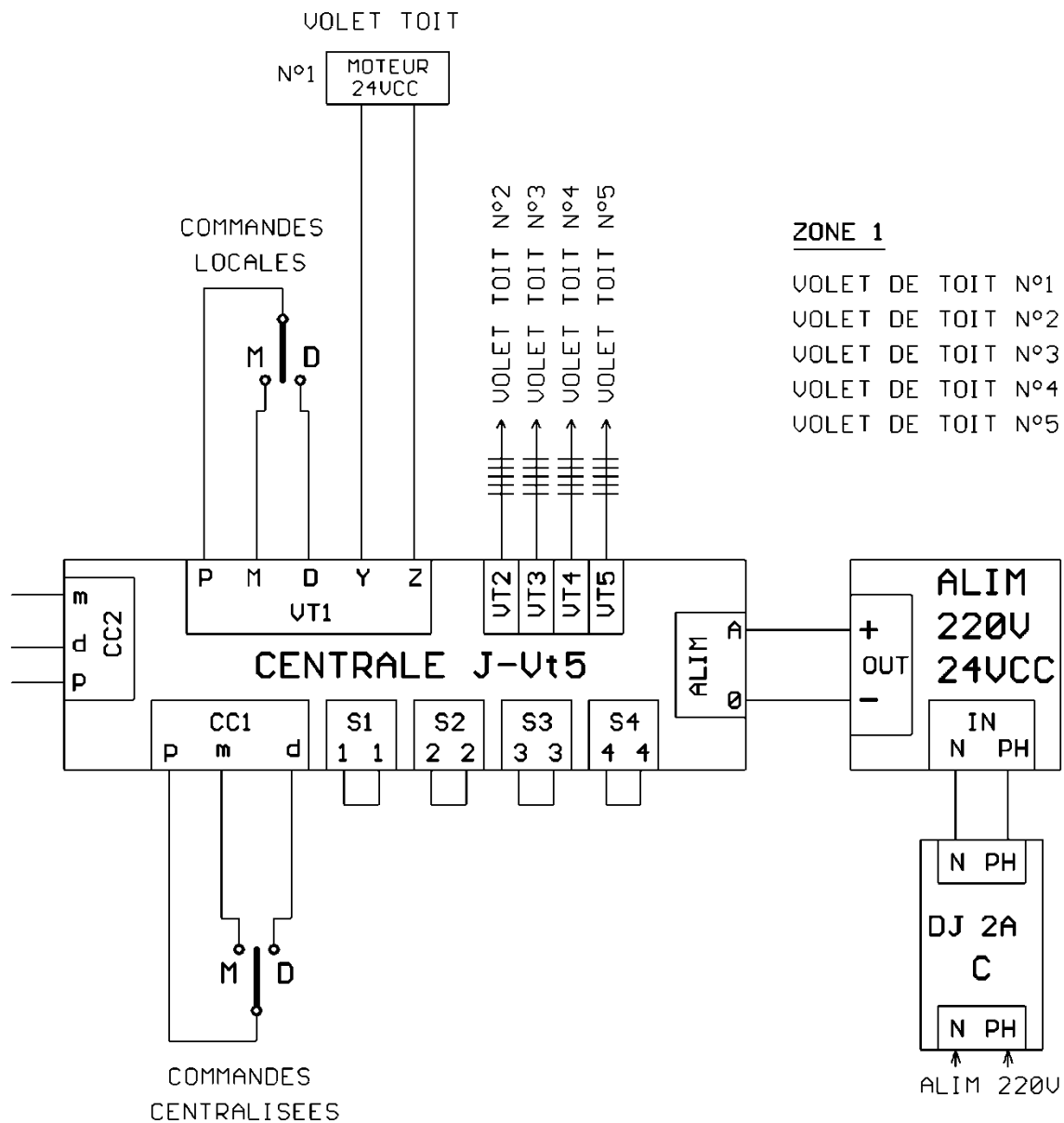

## Raccordement

La centrale J-Vt5 peut être commandée simultanément avec une autre centrale ARNAULT DAIVE. Cela permet de piloter en même temps des volets de fenêtres de toit 24V continu et des volets 220V. Il est également possible de commander indépendamment certains volets (voir tableau ci-dessous).

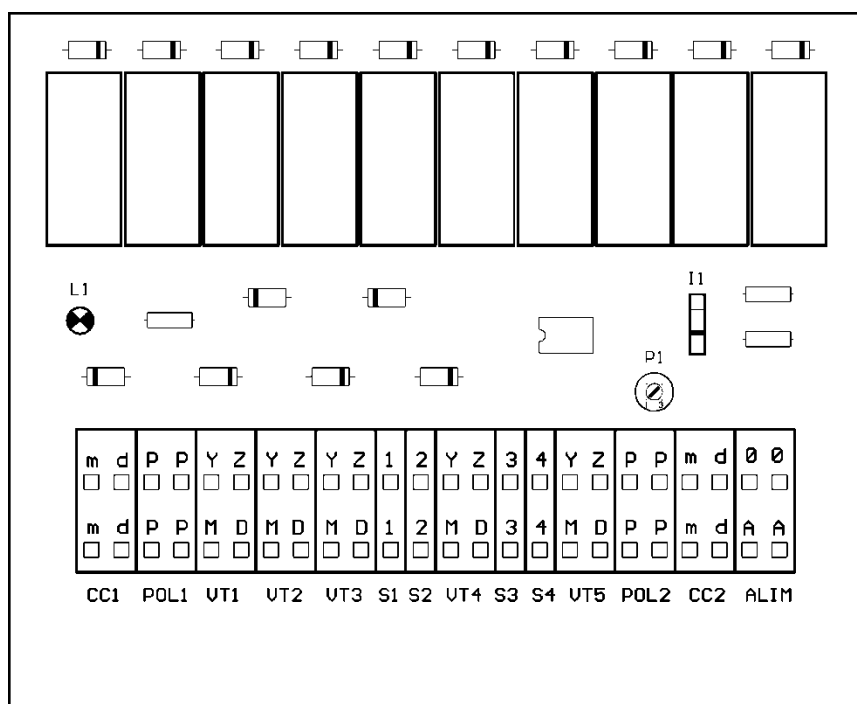

COMMANDES CENTRALISEES 1

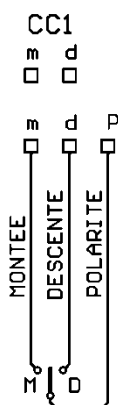

VOLET 1

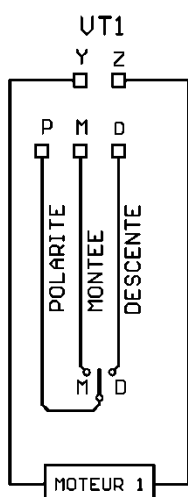

COMMANDES CENTRALISEES 2

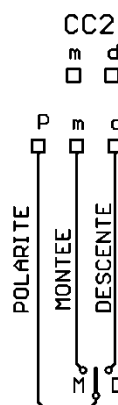

ALIMENTATION



### Commandes volets par CC1 et CC2 en fonction des shunts S1, S2, S3 et S4

<u>S1</u>	<u>S2</u>	<u>S3</u>	<u>S4</u>
ON	ON	ON	ON
OFF	OFF	ON	ON
ON	ON	OFF	OFF

arnault-daive.com

<u>CC1</u>
VT1 à VT5
VT1, VT2, VT3
VT1, VT2, VT3, VT4

3

<u>CC2</u>
VT1 à VT5
VT4, VT5
VT5

FT-JVT5J



## **Installation**

1. L'installation d'une centrale de commande J-Vt5 doit être effectuée par une personne ayant les compétences requises dans le domaine de l'électricité.
2. Pour commander cinq volets la centrale J-Vt5 a besoin d'être raccordée à une alimentation 220V / 24V continu.
3. La centrale J-Vt5 commande des volets roulants de fenêtre de toit de marque Vélux, type SML. Ceux-ci devront auparavant avoir été initialisés, voir ci-dessous.
4. Tous les interrupteurs de commande doivent être de type poussoir non maintenu.

## **Conseils**

Dans le cas d'une maison à étage, pour un confort d'utilisation, il est conseillé d'installer des interrupteurs de commandes centralisées, au rez-de-chaussée et à l'étage.

## **Caractéristiques**

Dimensions : largeur 190 mm, hauteur 160 mm, profondeur 88 mm  
Prévu pour un montage en saillie avec goulotte de 60 mm de hauteur  
Fenêtre de passage de câbles (côté inférieur) : largeur 167 mm, hauteur 21 mm  
Température d'utilisation de - 25 °C à + 70 °C

## **Conformités UE**

Compatibilité Electromagnétique 2014/30/EU  
RoHS 2011/65/EU

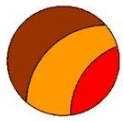

## **INITIALISATION DES VOLETS**

**Nous conseillons d'effectuer l'initialisation de tous les volets avant d'acheter une centrale de commande J-Vt5, ceci afin d'être assuré du fonctionnement.**

Il faut savoir que Vélux n'encourage pas du tout l'utilisation de ses volets en mode filaire, aussi il est important de bien prendre en compte ce qui suit :

Lorsqu'un volet Vélux SML est livré il se trouve en mode filaire par inversion de polarité.

Dans un premier temps il convient donc d'initialiser le moteur du volet. Cela consiste à raccorder à ses bornes une alimentation continu de 24V 1A (ne pas s'occuper du sens), et d'attendre.

**Attention : le volet doit être bien monté et ne doit buter sur aucun obstacle, la fenêtre doit être fermée et l'alimentation ne doit pas être coupée le temps de l'initialisation.**

Le volet va effectuer un certain nombre de manœuvres puis s'arrêter, attendre une dizaine de secondes puis couper l'alimentation.

Ensuite l'alimentation du volet dans un sens de polarité puis dans l'autre le fera monter ou descendre.

Il conviendra d'effectuer cette manipulation pour chaque volet avant de les raccorder à une centrale de commande J-Vt3 ou J-Vt5.

### **Cas ou l'initialisation échoue :**

Il arrive que l'initialisation échoue et qu'il ne soit pas possible de commander le volet en filaire par inversion de polarité. Dans ce cas il faut repasser le moteur en mode usine.

Pour ce faire, raccorder le volet sur un KUX110, mettre sous tension, puis appuyer sur le bouton reset du KUX110, le volet commence à bouger et là couper l'alimentation. Ensuite débrancher le KUX110 et recommencer l'initialisation comme indiqué ci-dessus.