

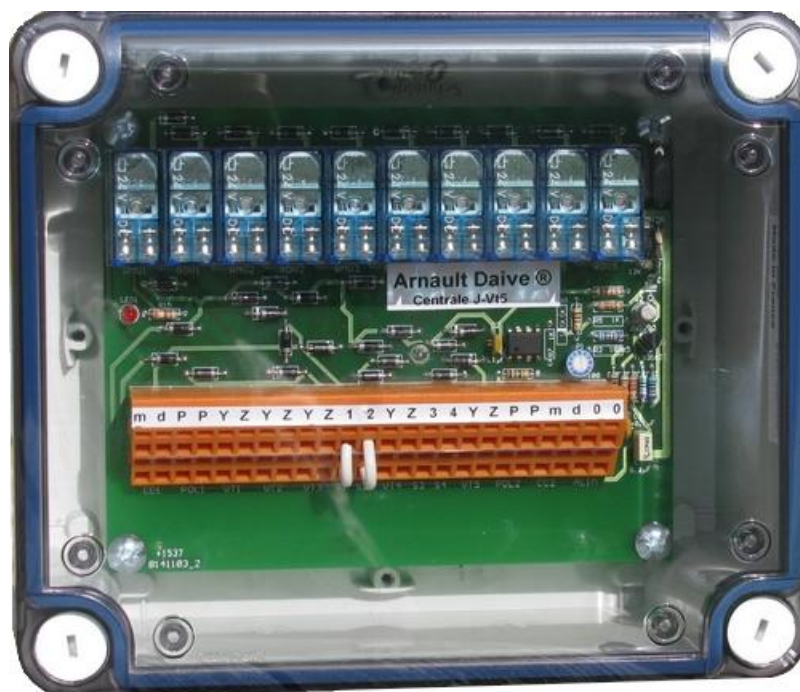

## Fiche technique centrale J-Vt5



### Présentation

La centrale de commande **J-Vt5** pilote des volets roulants de fenêtre de toit vélux, de **type SML, en filaire par inversion de polarité**. Elle utilise la technologie relais et les liaisons sont des fils. Implantée dans une gaine technique de logement ou dans des combles elle permet de piloter **cing volets**. Cette solution est plus adaptée pour les maisons neuves ou les grosses rénovations.

La centrale J-Vt5 est construite pour durer **plus de 30 ans** et est **réparable**. **Pas de programmation**, ne génère **pas de pollution électromagnétique**, de vrais interrupteurs **sans pile** ni module électronique et du même style que les autres, une **consommation en veille**, pour elle et pour les volets qu'elle commande de **zéro watt**, cette centrale offre une véritable alternative aux systèmes de commande sans fil, ou autres, à base de modules électroniques.

Il est également possible de **piloter à distance** les volets par téléphone ou tablette :

Bien souvent les fabricants utilisent la technologie pour contraindre le consommateur à acheter leurs propres produits. ARNAULT DAIVE propose **un système ouvert** permettant de raccorder la centrale J-Vt5 à une centrale d'automatisation maison de n'importe quel constructeur.

Un **brevet** décrivant cette solution a été déposé.

Les produits ARNAULT DAIVE sont conçus et fabriqués en **France**.



### Utilisation

Des paires d'interrupteurs à proximité des volets permettent par une impulsion de monter ou de descendre ceux-ci. A un autre endroit, une paire d'interrupteurs permet par une impulsion de monter ou descendre en même temps les cinq volets. Il est possible d'arrêter le mouvement des volets à mi-course en appuyant sur la commande inverse.

### Exemple d'installation

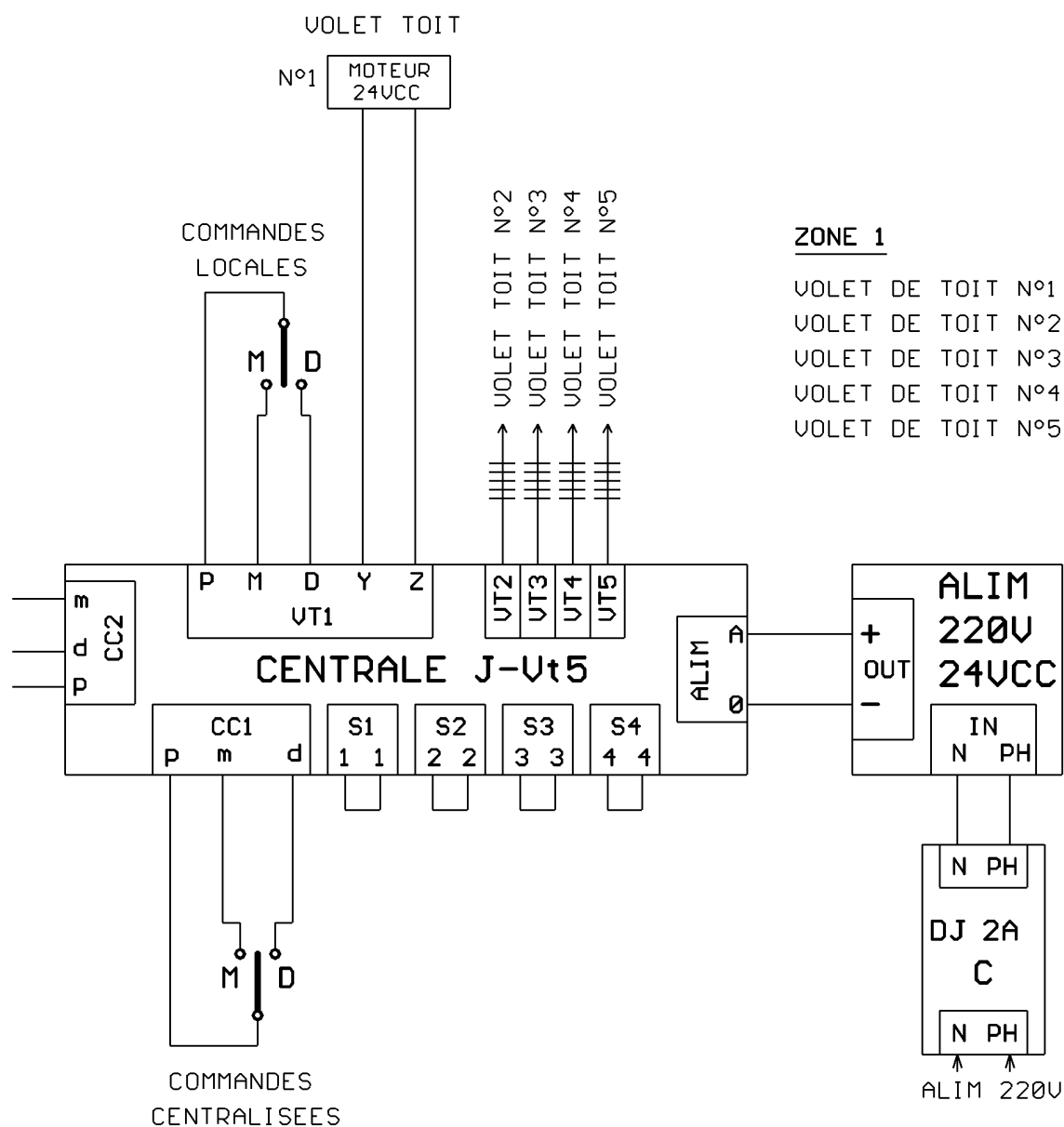



## Raccordement

La centrale J-Vt5 peut être commandée simultanément avec une autre centrale ARNAULT DAIVE. Cela permet de piloter en même temps des volets de fenêtres de toit 24V continu et des volets 220V. Il est également possible de commander indépendamment certains volets (voir tableau ci-dessous).

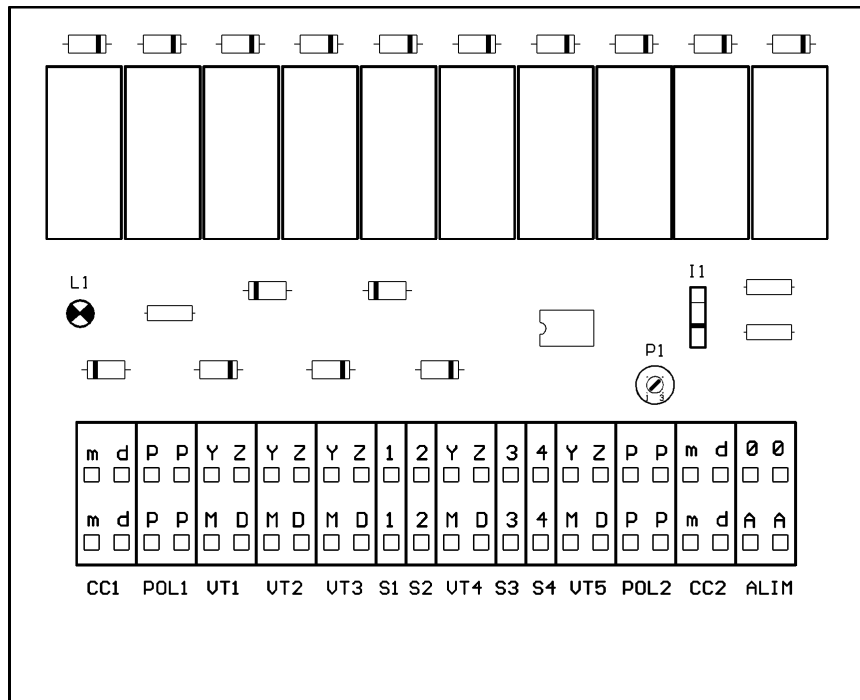

COMMANDES CENTRALISEES 1

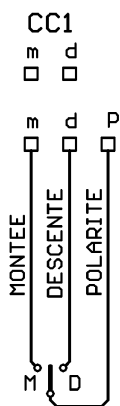

VOLET 1

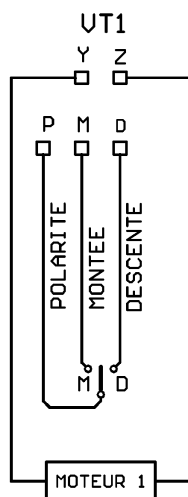

COMMANDES CENTRALISEES 2

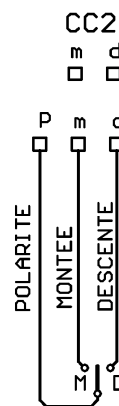

ALIMENTATION

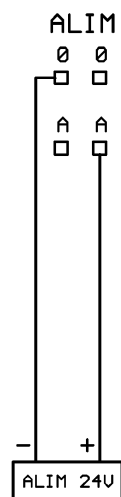

### Commandes volets par CC1 et CC2 en fonction des shunts S1, S2, S3 et S4

S1	S2	S3	S4
ON	ON	ON	ON
OFF	OFF	ON	ON
ON	ON	OFF	OFF

CC1
VT1 à VT5
VT1, VT2, VT3
VT1, VT2, VT3, VT4

CC2
VT1 à VT5
VT4, VT5
VT5



**Arnault Daive**<sup>®</sup>

Systèmes de commandes pour volets roulants

## **Installation**

1. L'installation d'une centrale de commande J-Vt5 doit être effectuée par une personne ayant les compétences requises dans le domaine de l'électricité.
2. Pour commander cinq volets la centrale J-Vt5 a besoin d'être raccordée à une alimentation 220V / 24V continu, voir note '*ALIMENTATION 24V*' ci-dessous.
3. La centrale J-Vt5 commande des volets roulants de fenêtre de toit de marque Velux, type SML. Ceux-ci ne devront jamais être raccordés à un KUX110 ou KUX100 pour rester en commande filaire par inversion de polarité, voir note '*INITIALISATION DES VOLETS*' ci-dessous.
4. Tous les interrupteurs de commande doivent être de type poussoir non maintenu.

## **Conseils**

Dans le cas d'une maison à étage, pour un confort d'utilisation, il est conseillé d'installer des interrupteurs de commandes centralisées, au rez-de-chaussée et à l'étage.

Si vous choisissez de commander vos volets VELUX avec la centrale J-Vt5, vous devez approvisionner les volets seuls, sans les unités de commande KUX110.

## **Caractéristiques**

Dimensions : largeur 190 mm, hauteur 160 mm, profondeur 88 mm

Prévu pour un montage en saillie avec goulotte de 60 mm de hauteur

Fenêtre de passage de câbles (côté inférieur) : largeur 167 mm, hauteur 21 mm

Température d'utilisation de - 25 °C à + 70 °C

## **Conformités UE**

Compatibilité Electromagnétique 2014/30/EU

RoHS 2011/65/EU



## **INITIALISATION DES VOLETS**

**Nous conseillons d'effectuer l'initialisation de tous les volets avant d'acheter une centrale de commande J-Vt5, ceci afin d'être assuré du fonctionnement.**

Il faut savoir que Vélux n'encourage pas du tout l'utilisation de ses volets en mode filaire, aussi il est important de bien prendre en compte ce qui suit :

**LES VOLETS VELUX NE DEVRONT JAMAIS ETRE RACCORDE A UN TRANSFO KUX110 ou KUX100 POUR RESTER EN COMMANDE FILAIRE PAR INVERSION DE POLARITE.**

En effet au premier raccordement d'un volet avec un KUX110 ou KUX100, celui-ci passe en mode pilotage par télécommande et il est impossible ensuite de le repasser en mode commande par inversion de polarité.

Lorsqu'un volet Vélux SML est livré, par défaut il se trouve en mode filaire par inversion de polarité et non initialisé.

Dans un premier temps il convient donc de l'initialiser, cela consiste à raccorder à ses bornes une alimentation continu de 24V 1A (ne pas s'occuper du sens), et d'attendre.

**Attention il n'y a qu'un seul essai : le volet doit être bien monté et ne doit buter sur aucun obstacle, la fenêtre doit être fermée et l'alimentation ne doit pas être coupée le temps de l'initialisation.**

Le volet va effectuer un certain nombre de manœuvres puis s'arrêter, attendre une dizaine de secondes puis couper l'alimentation.

Ensuite l'alimentation du volet dans un sens de polarité puis dans l'autre le fera monter ou descendre.

Il conviendra d'effectuer cette manipulation pour chaque volet avant de les raccorder à une centrale de commande J-Vt3 ou J-Vt5.

## **ALIMENTATION 24V**

Pour pouvoir commander les volets roulants qui lui sont raccordés, la centrale J-Vt5 a besoin d'être reliée à une alimentation 24V continu.

La référence 7654651 de chez 'RS Components' est un bon choix : 5A, une basse consommation à vide, et une protection contre les courts-circuits.